

1 - 21. számú vázlat és 1. számú melléklet a  
"Mozgósítási és alkalmazási módszertani gyakorlat"  
c. cikkhez



MUNKAGRAFIKON

1. sz. vázlat

Végrehajtás	Feladatok és azok végrehajtásának időpontja /"M" esillagászati/				
	1	2	3	4	5
Pk.					
Pk.Pol.H.					
Pk.Htp.H.					
Pk.Techn.H.					
TÖF					
Úza.Szolg. Vez.					
Elm.Szolg. Vez.					
1.szdz.					
2.szdz.					
3.szdz.					



# A 166. Ö. GK. SZÁLL. ZÁSZLÓALJ MEGALKOTÁSÁNAK HÁLÓDIAGRAMJA

Rendkezelésre álló idő = 24 óra / M-1 00.00 - M-1 24.00 /

M\* elrendelése  
1975.3.9. 04.00  
M idő = 0

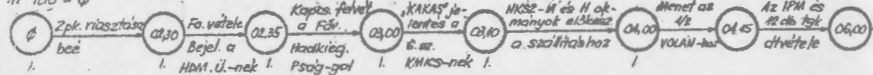

# A 166. Ö. G.K. SZÁLL. ZÁSZLÓALJ MEGALKITÁSÁNAK HÁLÓDIAGRAMJA

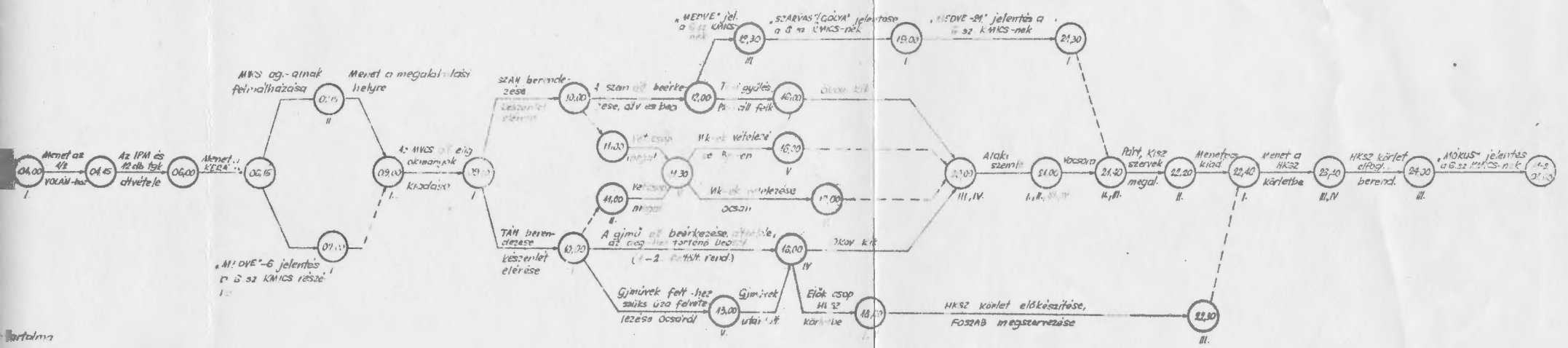

VÁZLAT

a raktárban tárolt anyagok elhelyezéséről

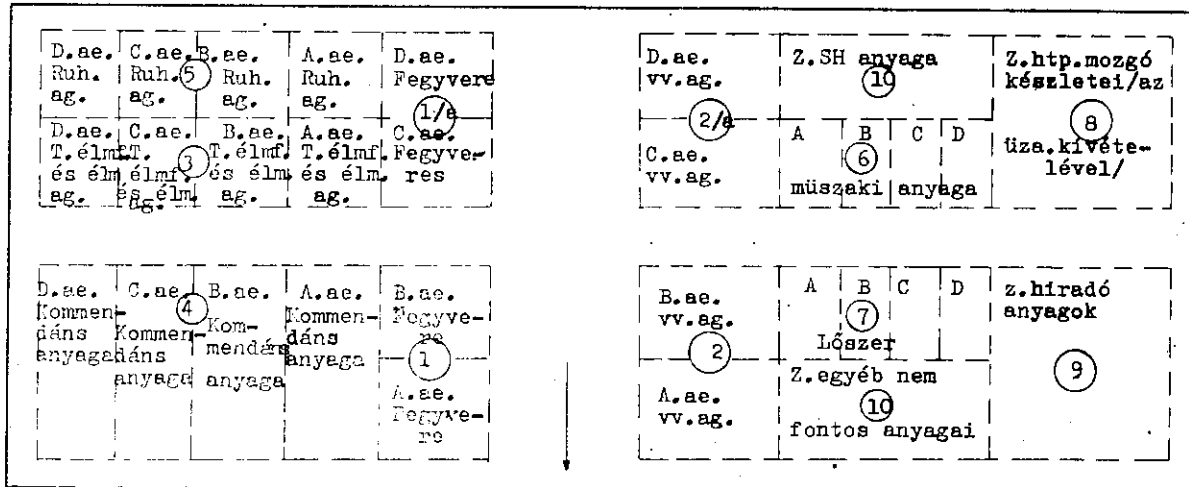

Megjegyzés: komm.ag. = tábori elhelyezési anyagok, sátrak, tüzelő anyagok

→ = mállházások iránya

1- 10 számokat az anyagcsoportokra dipán ki kell függeszteni az alegységek betűjelzéseivel ábrázolva

V Á Z L A T

zárt szinben tárolt technikai eszközök csoportosításáról

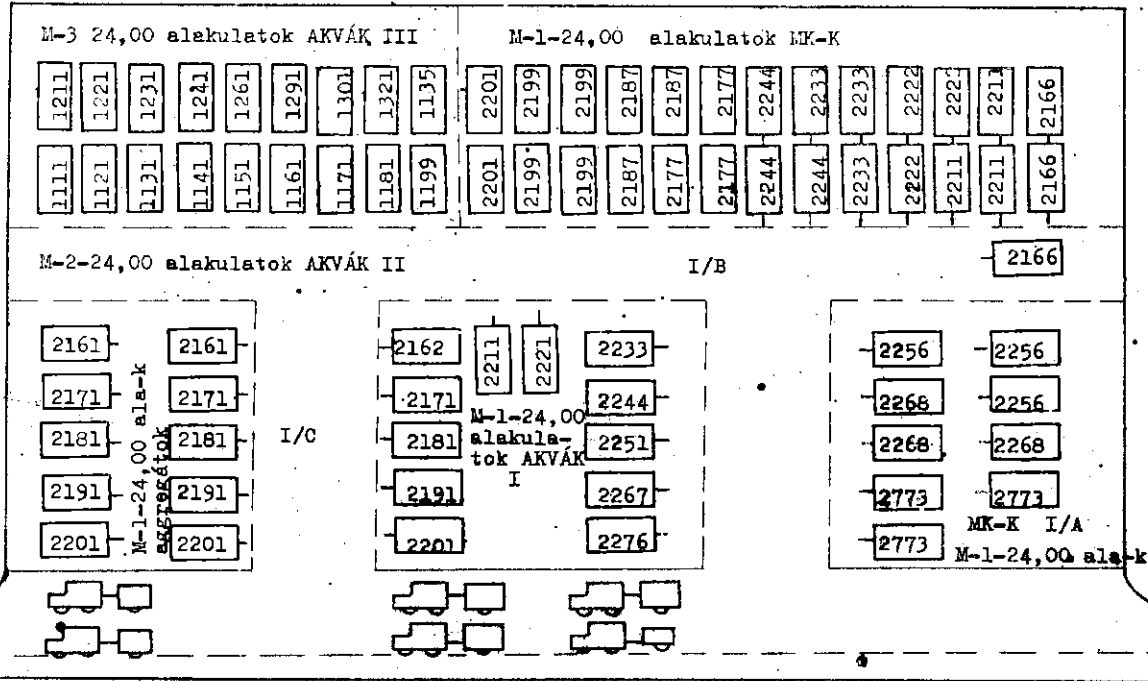

= utánfutók felkapcsolási helyei = technika elhelyezése a szinben az alakulat törzsszámán feltüntetve



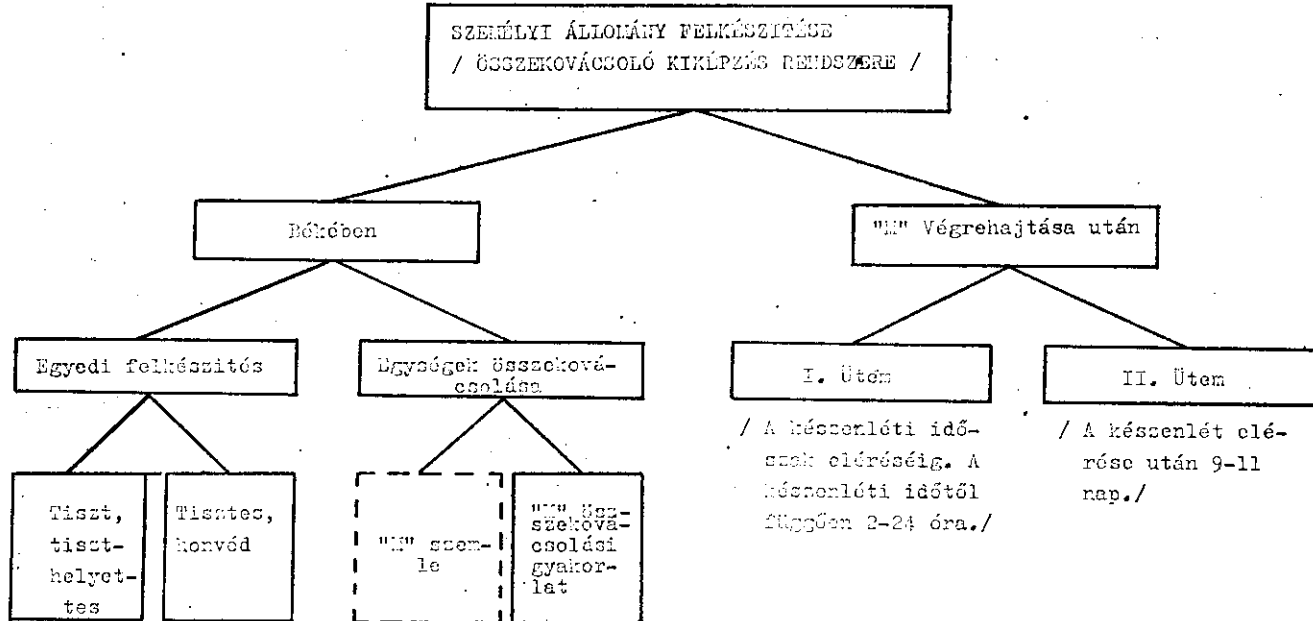





## Személyi átvételi hely szervezeti felépítése

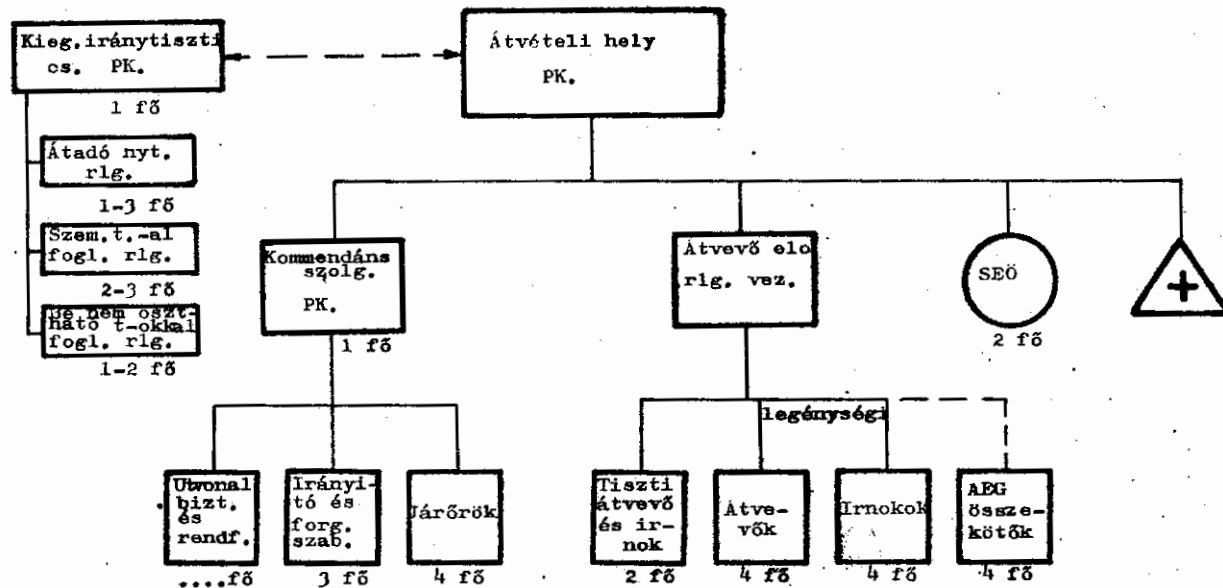

## Gépjármű átvételi hely szervezeti felépítése

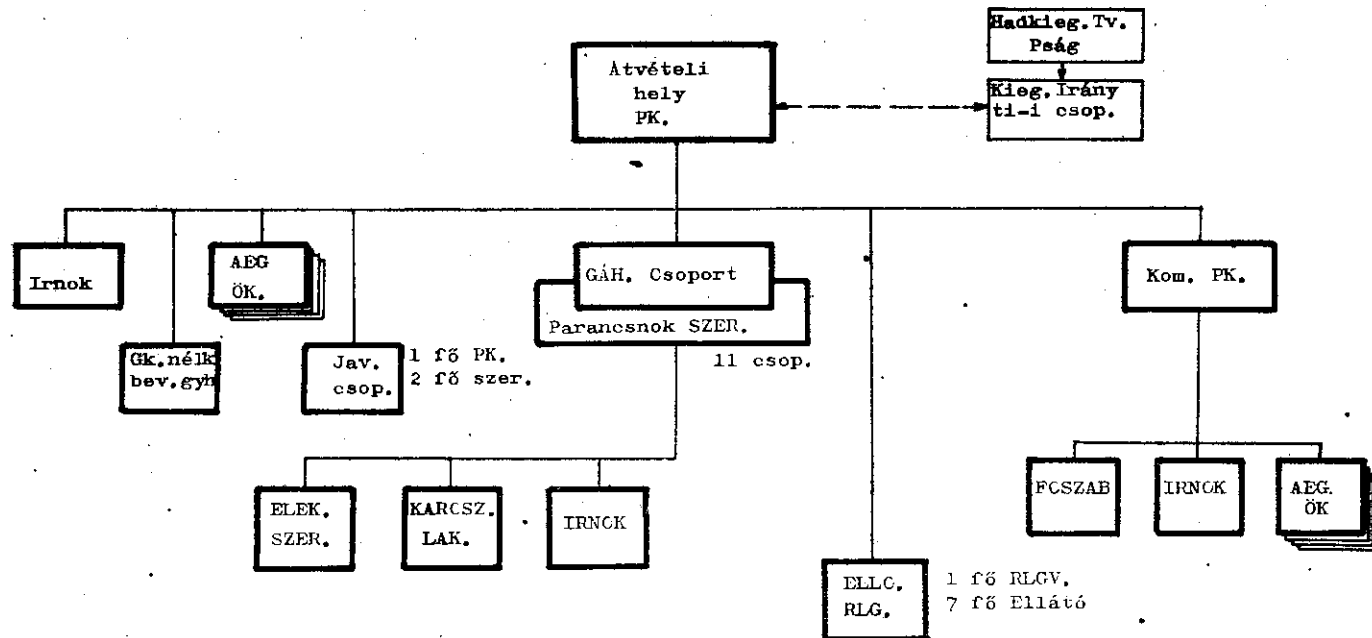

Létszám: 70 fő

## Személyi állomány hely telepítése

236

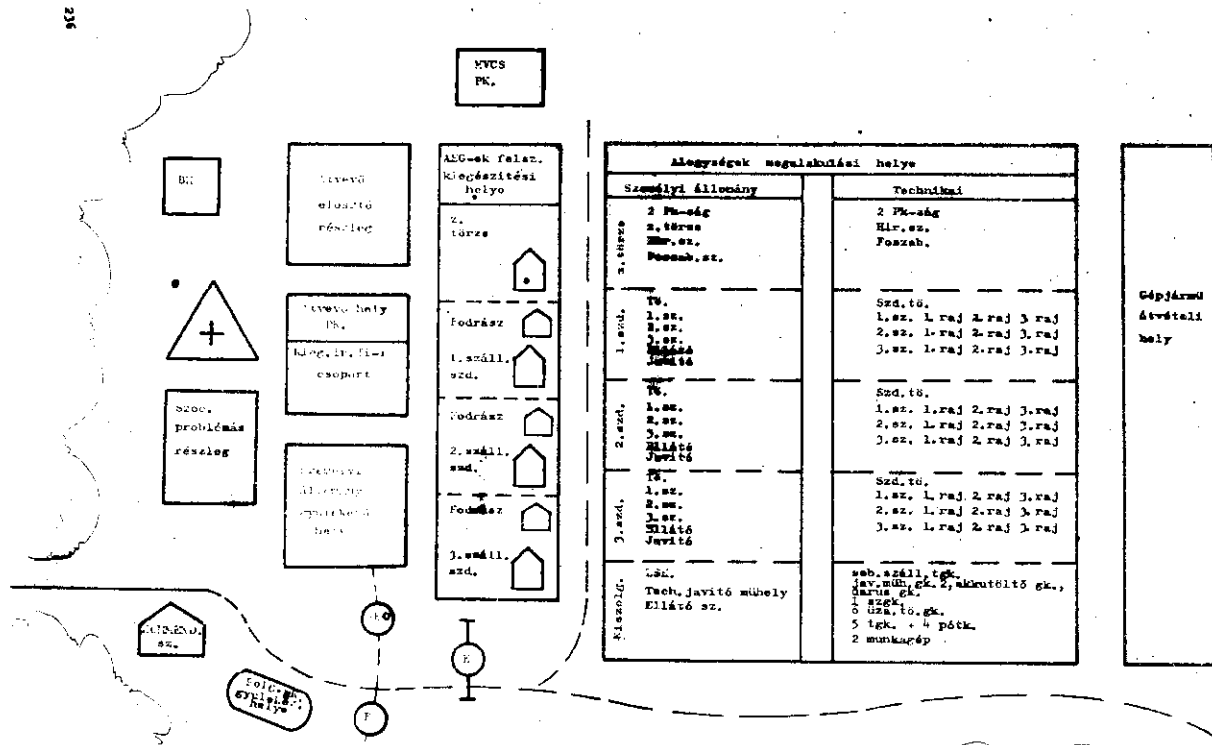

Tízkes

11. számú vázlat

Gépjármű átvételi hely telepítése

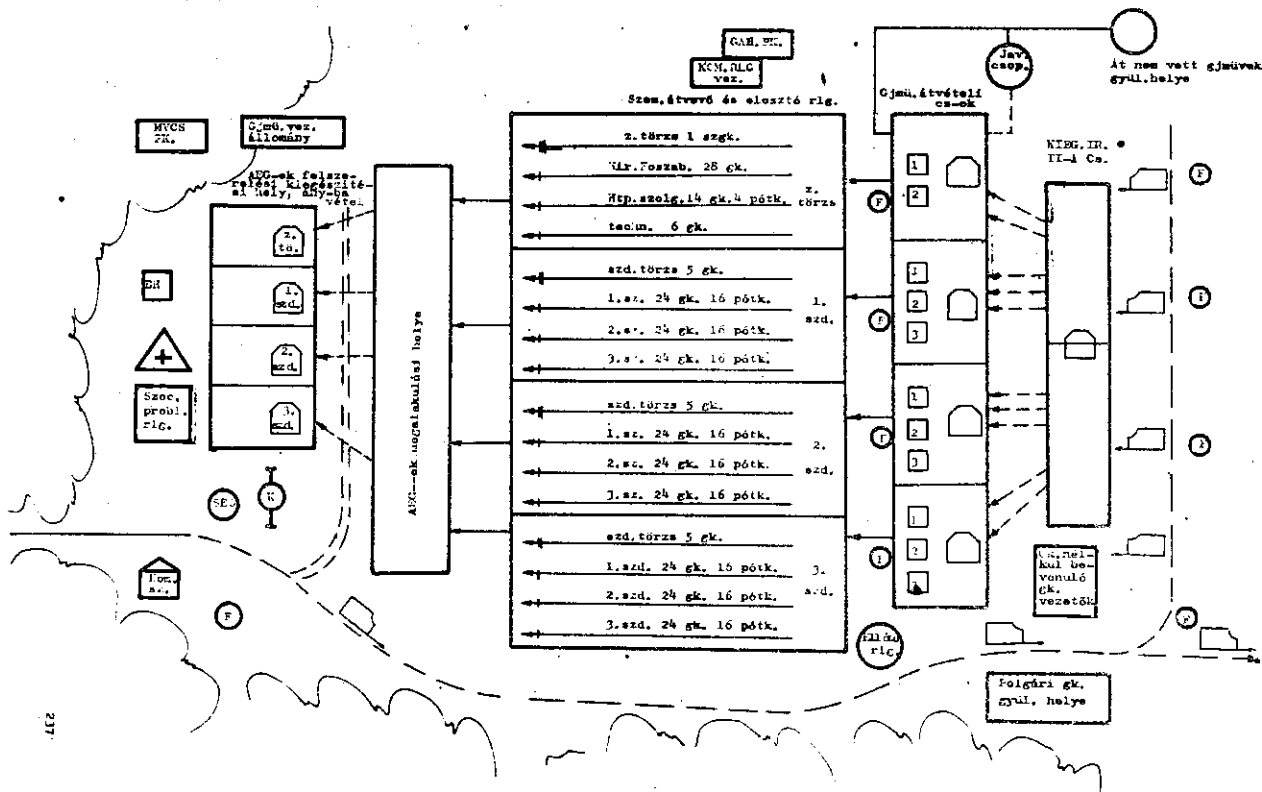

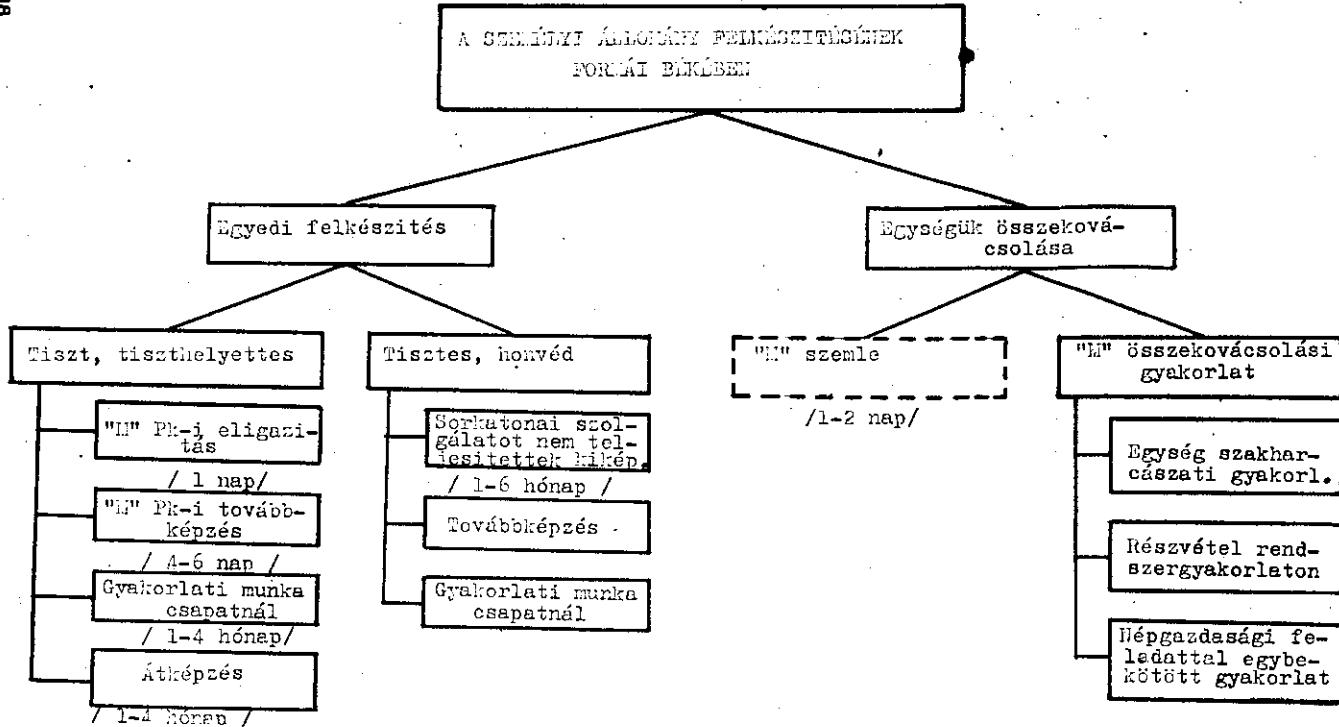



RENDSZEREN ELKÉSZITENDŐ LEGFONTOSABB  
OKMÁNYOK

AZ EGYSÉG ÁLTALÁ-  
NOS MAFIRENDSZE

- "M" készenléti elérése utáni készüli /a készenléti II.ütemre/.
- az I. ütem feladatait a munkatervek tartalmazzák.

AZ EGYSÉG ÜTEMI  
KÉPZÉSI TERVE

- az I.ütem képzési tervét, tartalmát levetendő ideje /MÉH időben/ levetendő foglalkoztatások, foglalkozási helyek /aeg-érett/.
- II.ütem tárgyszór. áraelosztás /aeg-érett napok szerint/
- a kiképzés anyagi biztosításának terve.
- objektumok és tárgyak elosztásának terve és ök. lehetőség /létén, gyakorlati, tényleg/
- gép és járművek igénybevételének terve.
- szolgálatba és munkába vezénylés terve.

A TÖRZS ILLETVE KÖ-  
TELEK KÉPZÉSI FOG-  
LALKOZÁSOK KÖLTSÉGTÉ-  
RVEI

- ábraképzés terve.
- egyéni képzés terve és ellenőrzési terve.
- részlőalj harcoszati gyakorlatok levetetésének terve.

ALAKT. TERVEK  
TERVEI

Levegőtér

- Az alakotér tervek elkészítését szabályozó okmányok, előírások megadásának kell előkészíteni.
- A foglalkozási helyeket a kiképzés 1-2 napján teljes készenlétséggel meg kell szervezni.

AZ ALGEGYSÉG, ALA-  
KOTRÉSSELIS MIA-  
KÉPZÉSI TERVEI

- Az alakotér tervek elkészítését szabályozó okmányok, előírások megadásának kell előkészíteni.

A MOZGÓSÍTÁS IRÁNYÍTÁSÁNAK MODELLJE

240

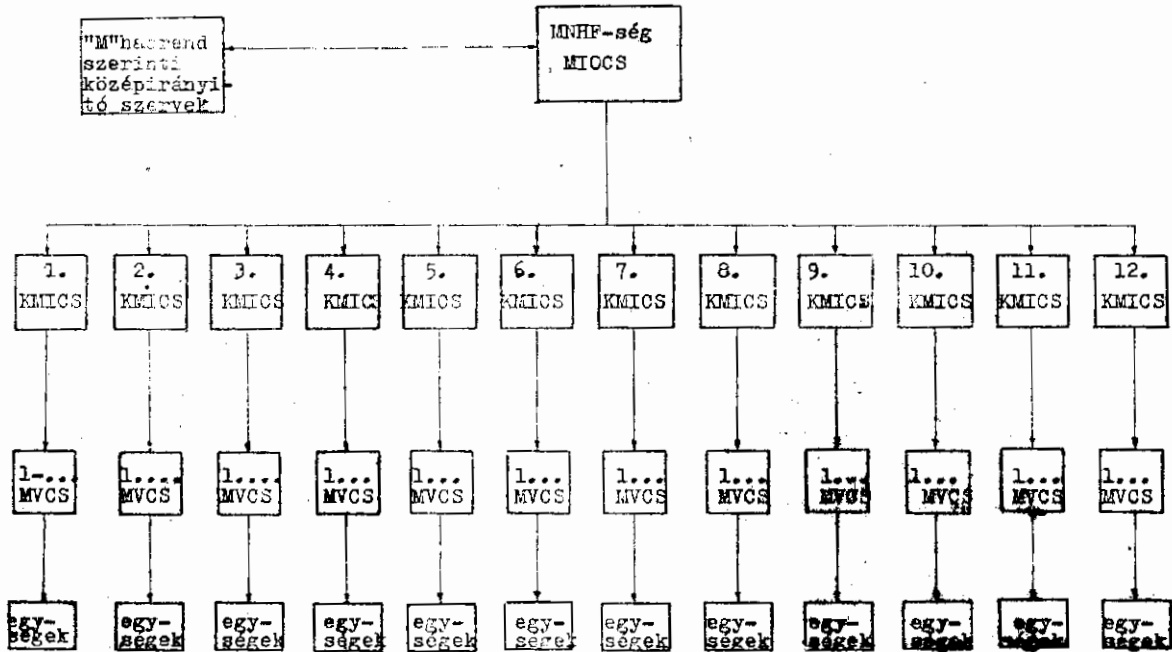

MNHF-SÉG MIICS SZERVEZETI FELÉPÍTÉSE

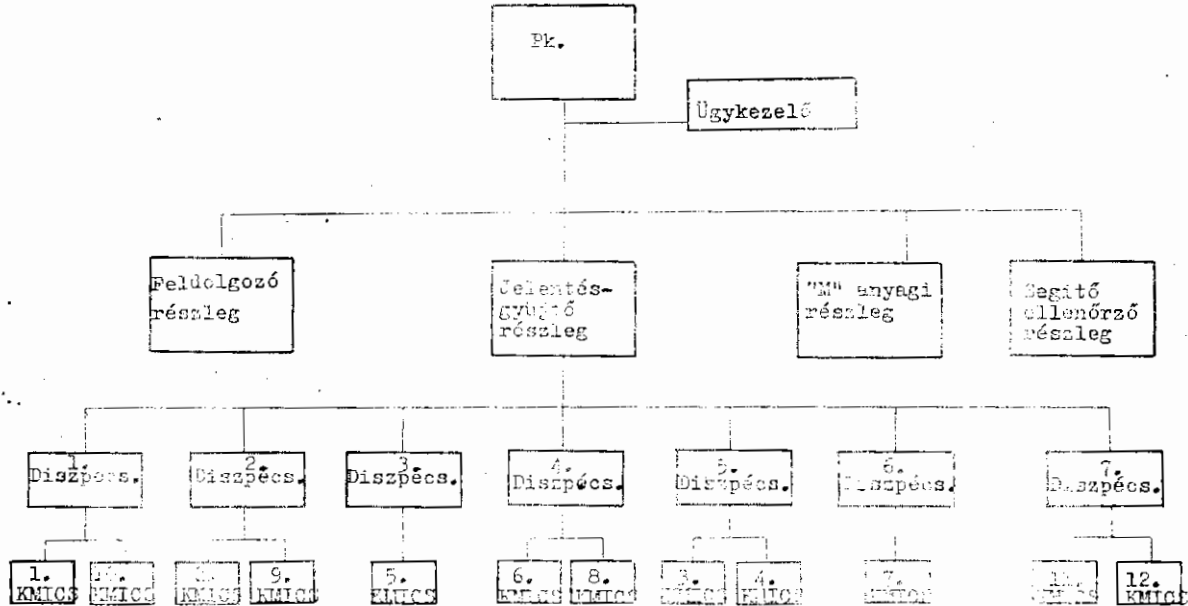

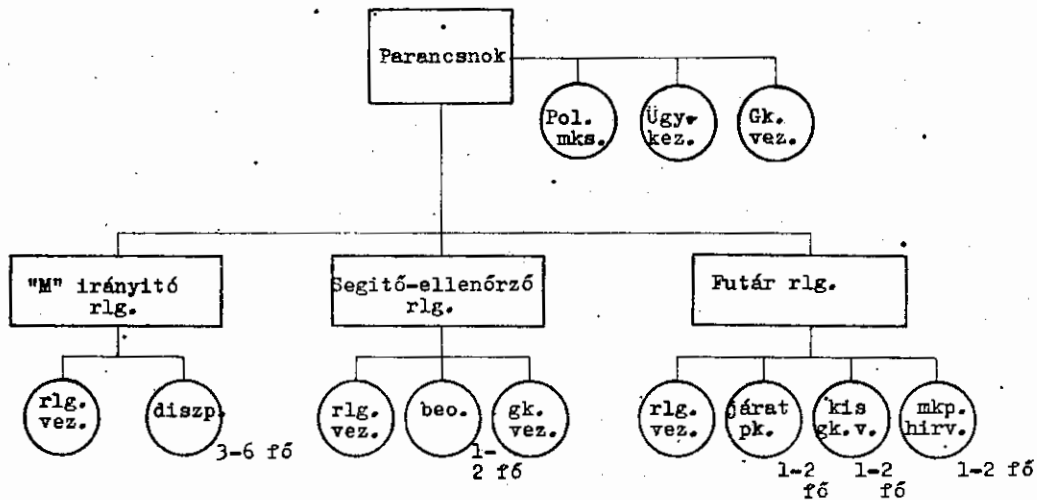
KMICS SZERVEZETI FELEPÍTÉSE

Megjegyzés: Az utalt egységek számának függvényében a létszáma 10-22 fő, ebből békeállományból biztosítva 4-7 fő.

HKSE körlet elfoglalásának rendje.

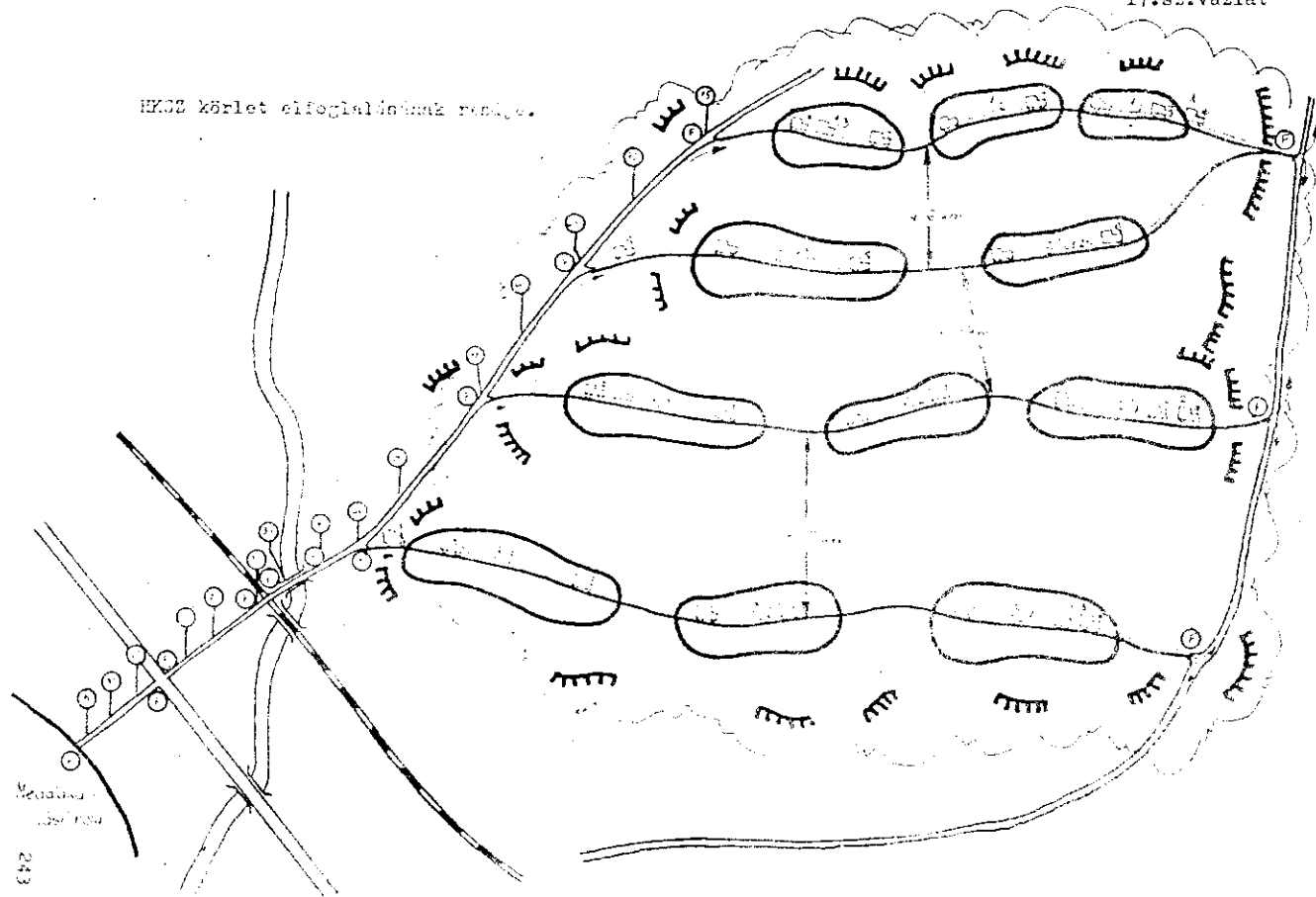

Magyar  
Katonák

AZ MŰ. KÜZAR-NAI FOLYÓ TEVÉKENYSÉG M<sup>1</sup> ELREJHETÉSE UTÁN

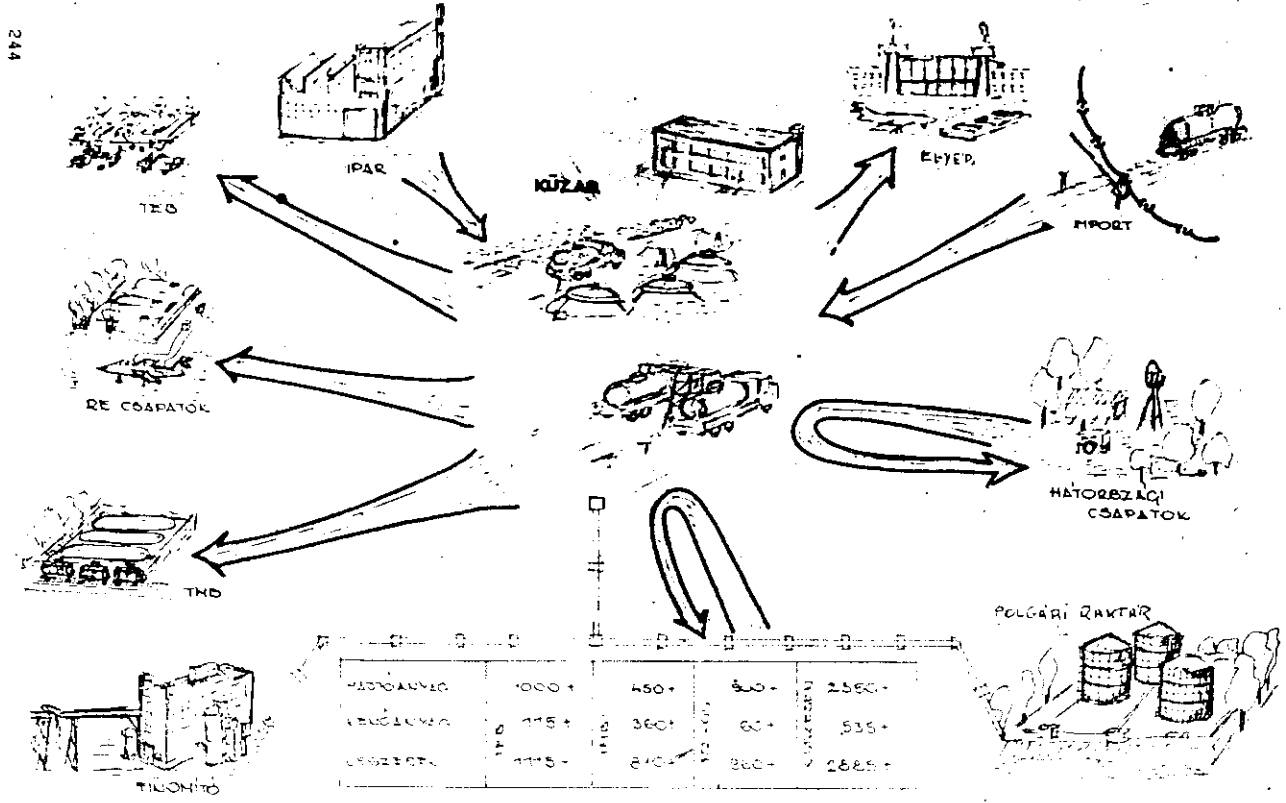

244

# TERV A MEGALAPULÁSRA ÉS ALKALMAZÁSRA

"M-1"

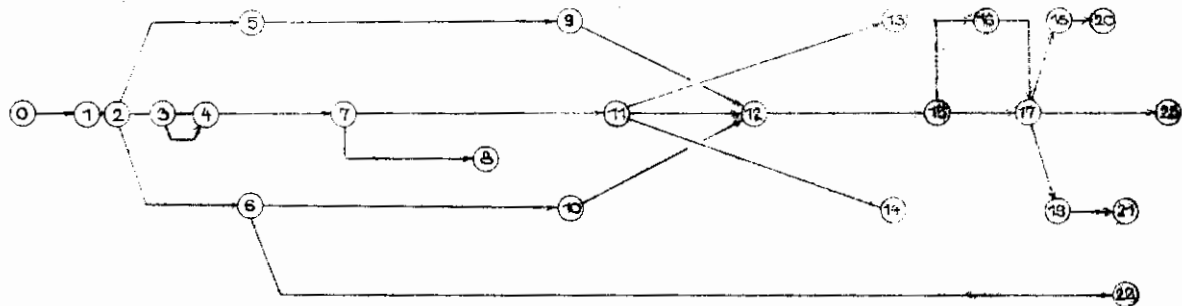

Magyarázat: Az 1-2 napi azonos elvek alapján készül

215.

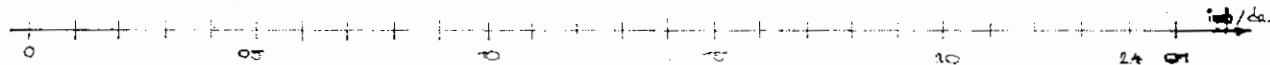





VÁZLAT A TÚZAR VASÚTI BERAKASÁHOZ

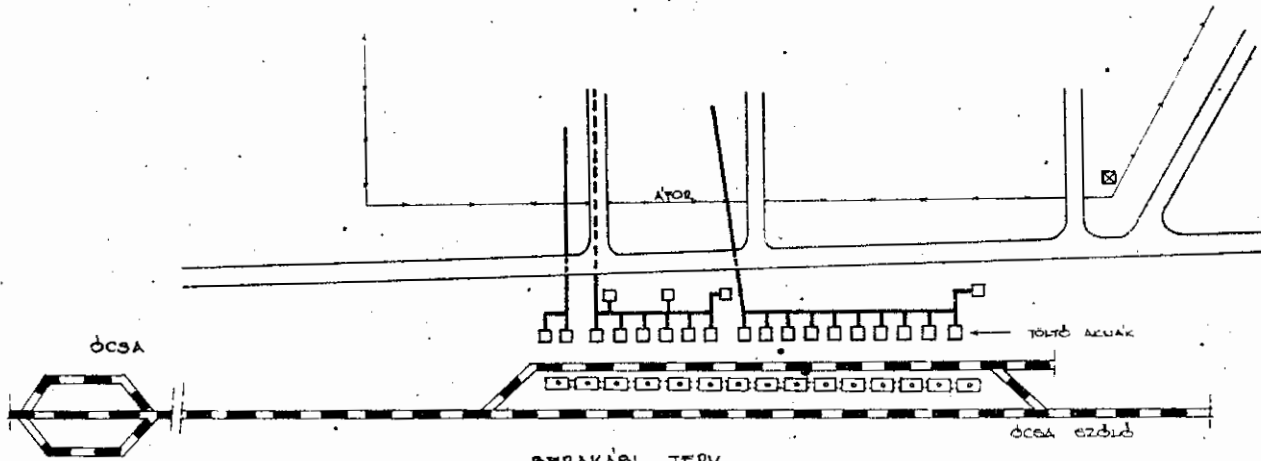

BERAKASI TERV

VONAT	BERAKÁS IDEJE		ANYAG / MEGNEVEZÉS	VAGONI SZÁMA		SZERELVÉNY		A BERAKÁS FEJEZŐKÖZÖM-SÉGLETE	BIZTOSÍT BIZTOSÍTÓ	MUNKARŐT SZÜKSÉGLET	MUNKARŐT BIZTOSÍTÓ	VÉGREHÁZTÁSI MÉRTELEK
	TÖL.	-IQ		TEREM	11-12	11-12	11-12					
ÓCSA EZÜLD I. SZEREL- VELY RÉSZ	00,00	01,00	BEZAR E-00		3			DEP. GIN.				
	02,00	01,00	BEZAR E-02		1			MPC. 00. GIN.	KÜZAR	71 fő	KÜZAR	KÜZAR. TÁR. OV.
	03,00	01,00	BEZAR E-03		1							
	04,00	01,00	BEZAR E-04		1	4						



I. számú melléklet

MAGYAR NÉPHADSEREG Szigorúan titkos  
... 8.gk.száll.z. parancsnokság

Nyt.szám:

J ó v á h a g y o m  
Budapest, 1978 február 10-én.

/ Tóth Károly őrgy. /  
M. törzs pk.

LEVEZETÉSI TERV

a ... 8.gk.száll.z. alaki szemléjének végrehajtására

/M-1 - 18,00-19,00-1g: Csill.idő 19...../

/ Takács István t.alhdgy. /  
162.8.gk.száll.z. TÖF

A tevékenység			Végrehajtók	Megjegyzés
Psz.	Idő-tartam	T á r g y a		
1.	2.	3.	4.	5.
1.	18,00-18,05.	Kiléljáró fogadása: - jelentés tétel; - arcvonal lejárása; - közbeszítés	zpk. vez.pk.	
2.	18,05-18,10.	Parancsnoki állomány kiléptetése: - raj.pk. 5 lépés - szakasz.pk. 10 lépés - szd. pk. 15 lépés zárkóztatás: - raj.pk-k jobbra - szakasz.pk-k balra - szd.pk. jobbra	vez.pk.	
3.	18,10-18,20.	Személyi állomány ellenőrzése: - szd.pk-kat - szakasz.pk-kat - raj.pk-kat - személyi állomány	zpk. TÖF Pol.H. Techn.h.TÖF H. Htp.H.,RUSZP.	Ellenőrzni kell: -beosztottak ismerete, -fe.megl.vv.felész ruházat
4.	18,20-18,25.	Ellenőrzés befejezése, parancsnoki állomány beléptetése	zpk. vez.pk.	
5.	18,25-18,40.	Gépjárműre szállás Személyi állomány elhelyezkedésének, anyagok máltázásának a technika üzemképességének ellenőrzése; Gépjárműről leszállás; Sorakozó /eredeti alakzat felvétele/	zpk. vez.pk.  szd.pk-k, szakasz.pk-k.	
6.	18,40-18,50.	Díszmenet végrehajtása	vez.pk.	
7.	18,50-18,55.	Eredeti alakzat felvétele	vez.pk.aeg. pk-k.	
8.	18,55-19,00.	Zpk. beszéde: - Köszönti az állományt; - Ismerteti a bevonulás célját, gyakorlat időtartamát; leszerelések ütemenkénti idejét, "HATÁR"-val fejezi be beszédét.	zpk.	

1.	2.	3.	4.	5.
9.	19,00- 19,05.	Alegységek foglalkozásra való elvezetése	z.TÖF. aeg.pk-k.	
10.	19,05- 19,15.	Z.pk. Pol.H. beszéde; /politikai tájékoztató/ /lehet egység kötetékben, akkor a z.pk. beszéde után az állomány helyben marad és ott tartják meg a pol. tájé- koztatót/	Pol.H.	

## VEZÉNYSZAVAK

1. Fsz-hoz:    vez.pk.:    Zászlóalj "vigyázz!"  
jobbra nézz!
- Jelent:        "Órnagy et. Schar t.alhadnagy  
a 322.8.üta.száll.z.TÖF-e je-  
lentem, a z. alaki szemlére  
felsorakozott!"
2. Fsz-hoz:    előljáró        - "Vigyázz!"  
pk.:            - Parancsnokok kilépni!  
                  - Ellenőrzést kezd meg!
- vez.pk.:        - "Vigyázz!"  
                  - szd.pk-k 15; szakasz pk-k 10;  
                  raj.pk-k 5; lépést előre!  
                  - Lépés indulj!  
                  - szd.pk-k jobbra, szakasz pk-k  
                  balra, raj.pk-k jobbra zárkózz!  
                  - pihenj! ellenőrzést kezd meg!
4. Fsz-hoz:    vez.pk.:        - Ellenőrzést befejezni! Vigyázz!  
század pk-k balra, szakasz pk-k  
jobbra, raj pk-k balra nyitódj!
- "Hátra arc!" Parancsnokok be-  
                  osztási helyre!  
                  "Lépés indulj!"
5. Fsz-hoz:    vezénylő        - "Járműhöz!"        /jelet adja/  
pk.:            - "Járműre!"        "  
                  - "Motort indíts!"    "  
                  - "Motort állíts!"    "  
                  - "Járműről!"        "  
                  - "Sorakozó!"        "
6. Fsz-hoz:    előljáró        - "Diszmenet!"  
pk.:
- vezénylő        - "Zászlóalj vigyázz!"  
pk.:            - "Kérem a további parancsot!"  
                  - "Diszmenet!"  
                  - "Oszlop a zászlóalj törzere!  
                  századonként egy irányjelző  
                  távköz! zászlóalj törzs egye-  
                  rest a többiek jobbra át! lépés  
                  indulj!"







